

DOUBLÉ

ТЕХНИЧЕСКОЕ РУКОВОДСТВО И ИНСТРУКЦИИ ПО МОНТАЖУ

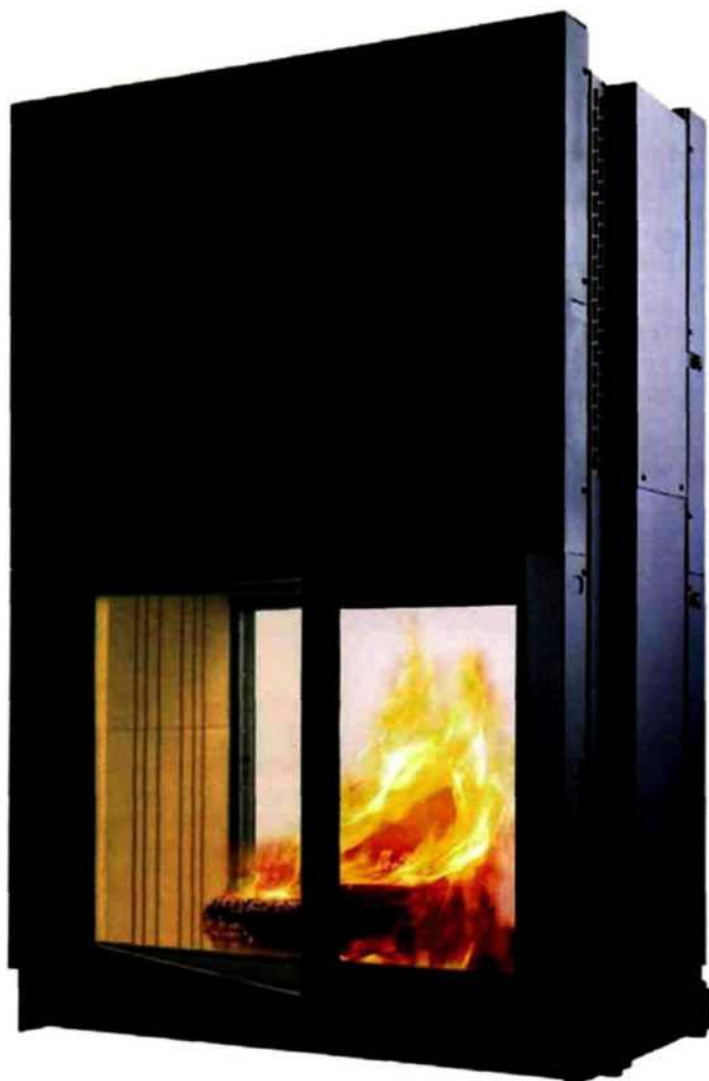

 **EDILKAMIN**
TECNOLOGIA DEL FUOCO

“EDILKAMIN S.P.A.”
Via Mascagni 7, 20020 Lainate-Milan, Италия

Произведено в Италии



AE44



OP035

Сертификат соответствия № РОСС ИТ.АЕ44.В86356

Сертификат пожарной безопасности № ССПБ.ИТ.ОП035.Н.01343
С 10.12.2010 по 09.12.2013 ОС АНО «ТЕСТ-С.ПЕТЕРБУРГ»

ТЕХНОЛОГИЯ

Топка состоит из корпуса из высококачественного стального листа, герметически сваренного, снабженного регулируемыми ножками, укомплектованного очагом из ECOKERAM и вогнутым полотном горения для сбора пепла.

Очаг укомплектована внешним кожухом, что создает зазор для циркуляции воздуха для отопления. Горячий воздух циркулирует естественной конвекцией и может быть направлен в соседние помещения по трубопроводам.

Приток воздуха для горения в очаг разработан особенно тщательно, что обеспечивает оптимальное горение, спокойное пламя и сохраняет **стекло очень чистым**.



Рис. 1



Рис. 2

Первичный воздух для горения А (рис. 1) поступает в основании полотна горения на свободный слой угля.

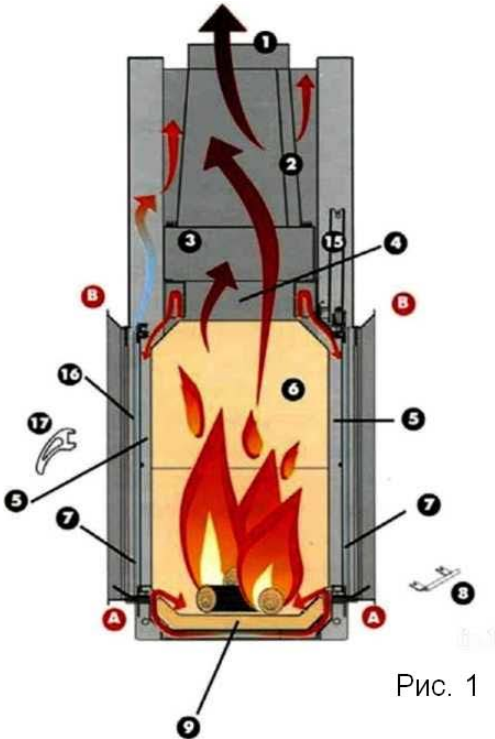
Объем первичного воздуха регулируется посредством изменения тяги в дымовой трубе через подвижный отражатель, установленный на передней дверце очага (рис.3).

Для дымовой трубы со слабой тягой можно увеличить впускное сечение первичного воздуха, и напротив, можно уменьшить его в случае избыточной тяги

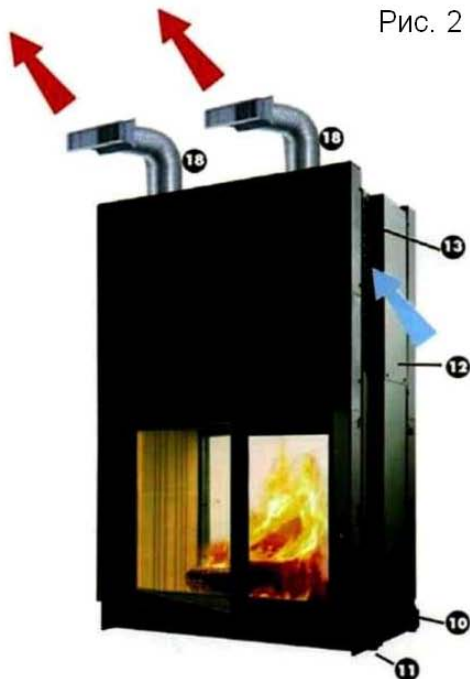
Вторичный воздух горения В (рис 1) и воздух для очистки стекла поступает в верхней части стекла после его нагрева.

Объем вторичного воздуха и воздуха для очистки стекла предварительно задан

ПЕРЕЧЕНЬ (Рис.1 .2-3)

1. **соединение дымохода**
ориентируемое, что облегчает соединение с дымовой трубой.
2. **кожух**
для улучшения теплообмена
3. **патрубок дымоотвода**
для улучшения теплообмена
4. **стальной каркас**
5. **патрубок подачи воздуха**
для постоянной очистки стекла
6. **внутренняя часть очага из экологической керамики**
большой толщины для увеличения температуры горения
7. **керамическое стекло**
устойчивое к тепловому удару в 800 С
8. **съёмная ручка для дверца**
9. **вогнутое полотно горения**
для сбора углей и пепла и достижения оптимального горения
10. **соединение для воздухозабора**
11. **регулируемые ножки**
12. **футеровка для циркуляции воздуха для отопления**
13. **отверстия для теплого воздуха, обеспечивающие внутреннюю рециркуляцию воздуха**
14. **подвижный отражатель**
15. **раздвижная дверца**
16. **створка**
17. **съёмная ручка для створки**
18. **гибкие алюминиевые шланги диаметром 14 см для направления воздуха для отопления**



Рис. 3

Съемные ручки для открывания дверцы и створки

Ручка створки не закреплена на дверце, а вставляется в случае необходимости в нижнюю часть карниза и насаживается на специальные стержни (рис. 1 -4).

Ручка дверцы нужна только для того, чтобы поднять или опустить дверцу. Ручка для разблокировки открывания дверцы также является съемной (рис. 4).

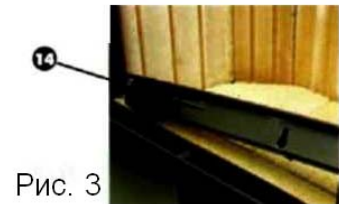

ручка створки ручка дверцы

Воздух для горения

Очаг DOUBLÉ может монтироваться только в местах, где есть достаточный приток воздуха для горения, и должен работать в закрытом состоянии.

Для обеспечения правильной работы камина важно обеспечить доступ воздуха для горения в очаг по гибкому шлангу до специальных отверстий, предусмотренных по бокам и в задней части камина.

Поставляется разъем диаметром 125 мм, присоединяемый к отверстию, которое собираются использовать (рис. 5). Вывод наружу должен иметь полезное пропускное сечение не менее 125 см по всей длине воздуховода.



Рис. 5

При использовании с открытым очагом, или если тип здания, в котором установлен камин, представляется особо герметичным, должен быть установлен дополнительный воздухозаборник полезным пропускным сечением 120 см².

Клапан-бабочка

Приток воздуха для горения в очаг регулируется клапаном-бабочкой

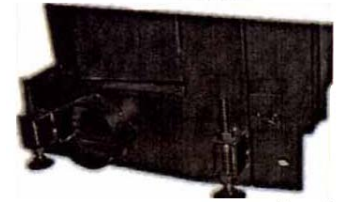
Клапан-бабочка поставляется как дополнительный аксессуар вместе с гибким шлангом и крепежными скобками. Без прочно и надежно установленного клапана-бабочки, нельзя приступать к эксплуатации камина.

Патрубки, которые не используются для подсоединения гибкого шланга подачи воздуха для горения, должны оставаться закрытыми крышкой.

Установите регулятор доступа воздуха для горения в наиболее адекватное положение под порог.

Регулировка клапана-бабочки



Рис. 6

Положение "растопка" / макс. тепловая мощность: стержень для регулировки клапана воздуха полностью вытасчен наружу.

Растопка или холодный камин и максимальная мощность очага (рис. 6)



Рис. 7

Положение "сохранение углей": стержень для регулировки клапана утоплен внутрь. Все отверстия для воздуха закрыты (рис. 7).

Воздух для отопления

Воздух из окружающей среды поступает через боковые отверстия (13 - рис. 2), расположенные в основании футеровки, нагревается, соприкасаясь с металлическим корпусом, и выходит из 2-х отверстий диаметром 14 см в крышке футеровки.

Должны быть предусмотрены специальные отверстия, чтобы воздух из окружающей среды мог достигнуть боковых отверстий, о которых говорится выше. К обоим отверстиям диаметром 14 см на крышке футеровки можно подсоединить, через специальный разъем, гибкий алюминиевый шланг, через который воздух направляется в смежные помещения.

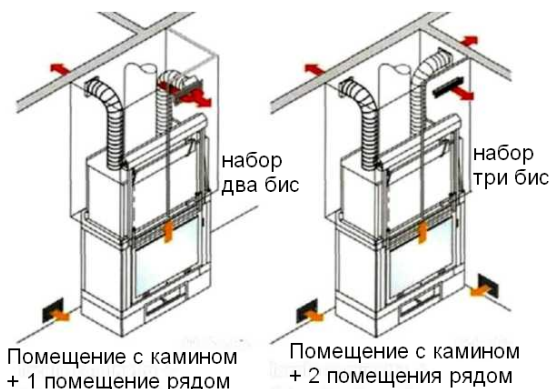

Помещение с камином
+ 1 помещение рядом

Помещение с камином
+ 2 помещения рядом

Н.В. Если горячий воздух нужно направить в другие помещения, а не в то, где установлен камин, необходимо обеспечить возврат воздуха в это помещение, через решетку в основании стены или через щели под дверями.

НАБОРЫ ВОЗДУХОВОДОВ

Чтобы облегчить создание системы распределения горячего воздуха, Edilkamin предусмотрел два набора, содержащие все необходимое для двух случаев, проиллюстрированных слева.

Очаги Edilkamin, помимо обогрева путем излучения тепла, производят горячий воздух, который можно направить по гибким шлангам в нужное место, обеспечив таким образом равномерное отопление всего дома.

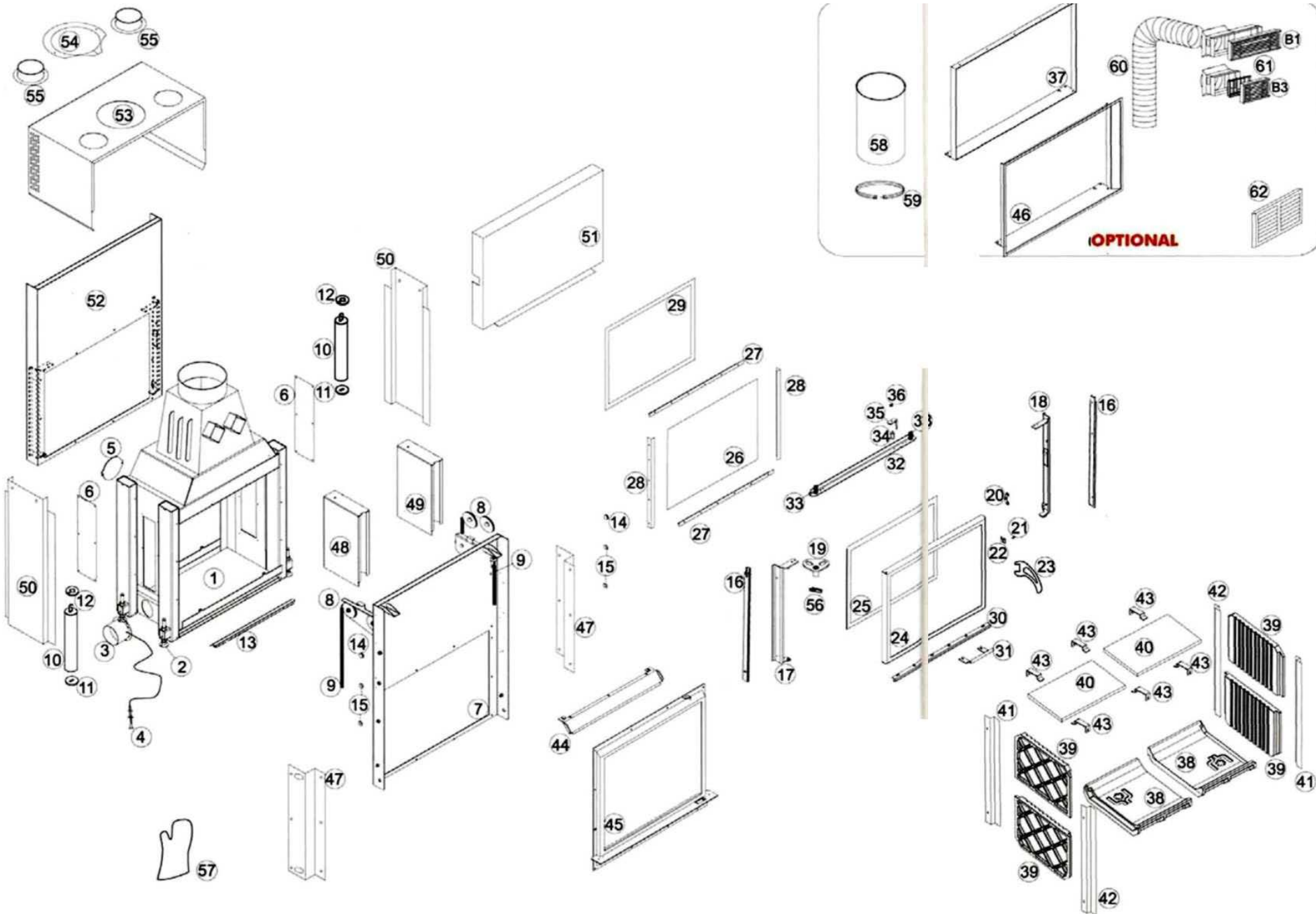

ИНСТРУКЦИИ ПО МОНТАЖУ

поз	Описание	кол-во шт.	артикул
1	Металлический каркас	1	276010
2	Регулируемые ножки	4	239260
3	Соединение заслонки доступа первичного воздуха Ø 125	1	281910
4	Управление заслонкой	1	280020
5	Слепой фланец	2	239290
6	Пластина осмотра противовесов	2	239450
7	Передняя стенка со стороны дверцы	1	275783
8	Шкив	4	212050
9	Канат L= 1530 мм	2	259840
10	Противовесы	2	242970
11	Диск противовеса из силиконовой резины	2	214760
12	Диск балансировки противовеса	4	276530
13	Подвижный отражатель	1	242980
14	Верхняя регул. ножка крепления направляющей	2	240190
15	Нижняя регул. ножка крепления направляющей	4	240640
16	Направляющая Schock L - 700 мм	2	235420
17	Левый рельс	1	242390
18	Правый рельс	1	242400
19	Шарнирный блок верхней дверцы	1	239110
20	Запор створки	1	244540
21	Крепежные винты ручки	1	228200
22	Запор крепления ручки	1	240630
23	Ручка для открывания створки	1	243170
24	Карниз дверцы	1	241840
25	Прокладка дверцы DI 3 L= 2,60м x 2	2	242420
26	Керамическое стекло 698 x 556 x 4	1	241850
27	Нижний/верхний стопор стекла	2+2	242090
28	Двусторонний вертикальный стопор стекла	2+2	242150
29	Прокладка 20x1 L- 2,70м x 2	2	270410
30	Крепежная рейка рамки дверцы	1+1	242000
31	Ручка для подъема дверцы	1	239270
32	Профиль для установки рельсов	1	242040
33	Стопорная пружина	2	183090
34	Ножка засова	1	239580
35	Засов	1	239600
36	Нерж. гайка M8	1	191680
37	Плоский карниз	1	242250
38	Двусторон. полотно горения из огнеупорн. мат-ла	2	276210
39	Двусторон. боковины из огнеупорного материала	4	276200
40	Двусторонняя кровля in scamolex	2	281610
41	Профиль крепления правых огнеупоров	2	281840
42	Профиль крепления левых огнеупоров	2	281830
43	Передняя опора кровли	6	277620
44	Отражатель воздуха створки	1+1	241953
45	Передний блок	1+1	241883
46	Контур отверстия для облицовки	1+1	242340
47	Закрывающий профиль рельса	2+2	241980
48	Крышка левого шкива	1	276050
49	Крышка правого шкива	1	276040
50	Закрывающие профили	2	275803
51	Передний картер	1 f 1	242010
52	Передняя стенка со стороны створки	1	241873
53	Футеровка	1	280770
54	Фланец закрытия футеровки	1	218050
55	Соединения для системы воздухопроводов	2	4400
56	Стопорная пружина дверцы	1+1	155540
57	Перчатка	1	6630
58	Нерж. дымовая труба D. 250 M.1,5	1	158080
59	Скоба D.250	1	EFAS250
60	Труба D. 14 для воздухопроводов	1	76770/76780/76790
61	Патрубок с профилем и заслонкой с отверстием для доступа гор. воздуха 36x9 см (B1) или 18 x 9 см (B3)	1	54210/9573086270/95740
62	Решетка внешнего воздухозабора	1	83090

Карнизы для отделки отверстия

Для оптимального монтажа облицовки на камин DOUBLÉ, имеются две версии карнизов, обрамляющих снаружи отверстия.

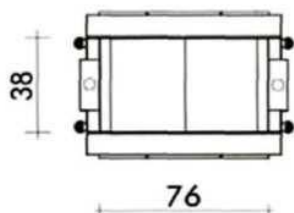
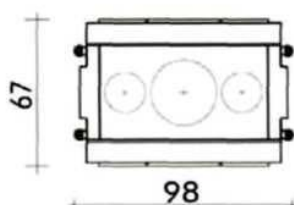
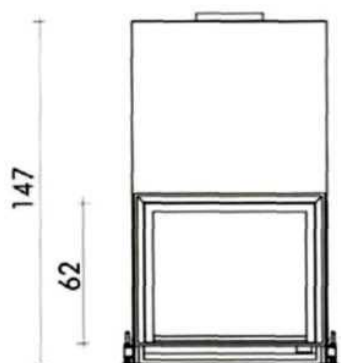
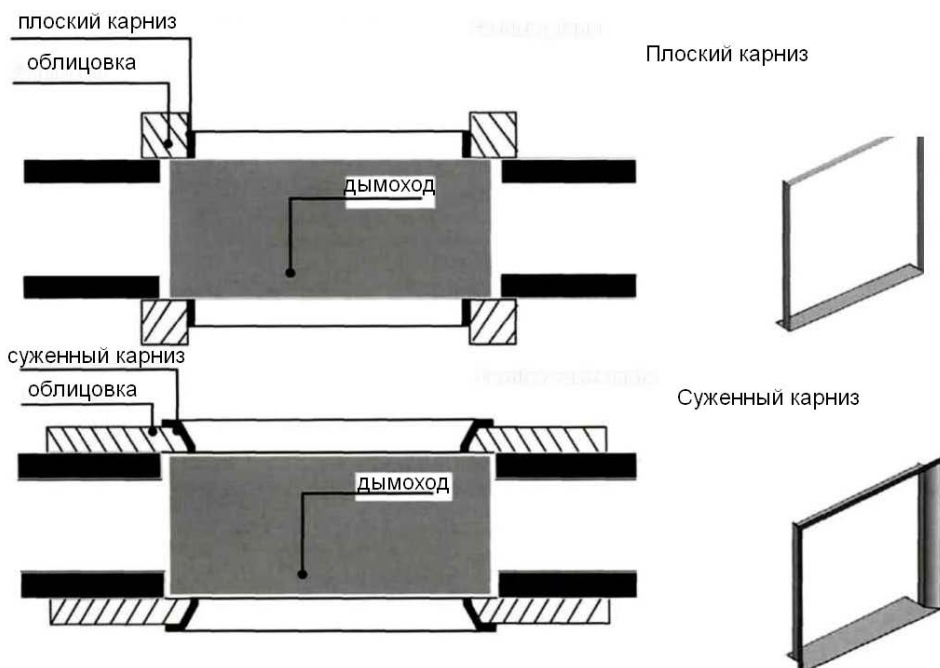

ТЕХНИЧЕСКИЕ ДАННЫЕ

полезная мощность	12 кВт
потребление дров	4 кг
Ø дымохода	мин 250
Ø воздухозабора	макс 300
вес	350 кг
отверстия для выхода горячего воздуха	2 шт. Ø 14

Установка противовесов

Дверца или жалюзи укомплектованы противовесами, которые обеспечивают их закрывание и мягкий ход. Работу противовесов можно регулировать, добавив одно или несколько колец (дополнительные противовесы), прилагаемых к поставке. Дополнительные противовесы (кольца) могут быть установлены в любой момент, не разбирая кожух

Порядок действий:

1. Полностью закройте дверцу или жалюзи.
2. Поверните рычаг блокировки скольжения дверцы (№ 35 – чертеж стр. 4). Откройте стеклянную створку, действуя, например, как указано для очистки стекла.
3. Отсоедините опорные плиты – левую и правую – от стенок очага из экологической керамики.
4. Снимите стенки очага из экологической керамики.
5. К этому моменту на виду окажутся крышки, закрывающие полость осмотра противовесов. Снимите крышки с полостей противовесов, отвинтив четыре винта.
6. Отвинтите и снимите винт М8 с перекладки, на которую крепится противовес.
7. Добавьте снизу дополнительные противовесы на перекладку основного противовеса и закрепите их винтом М8, который вы до этого сняли. На обеих сторонах устанавливается одинаковое число дополнительных противовесов.
8. Вновь установите крышки из стального листа и стенки очага.
9. Вновь присоедините пластины для крепления боковых стенок.
10. Установите на место стекло. Не забывайте повернуть рычаг закрытия створки, пользуясь специальной ручкой (№ 23 - чертеж стр. 4)
11. Разблокируйте дверцу, повернув рычаг блокировки рельса и проверив ее скольжение.
12. Дверца должна скользить мягко, оставаясь, практически, в равновесии.
13. По возможности настройте затем скольжение, симметрично убрав или добавив дополнительные противовесы (колеса).

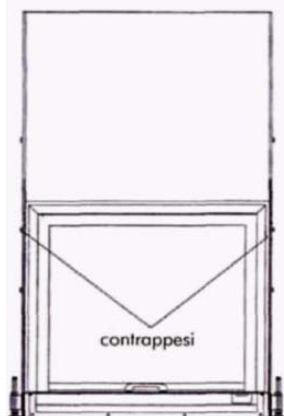

Важные предупреждения

Помимо положений данного документа, учитывайте местные нормы по установке дровяных печей, требования по монтажу и противопожарные требования. В РФ соблюдайте противопожарные требования СП 7.13130.2009.

В частности: - до начала любых операций по монтажу нужно проверить совместимость оборудования по установленным нормативам. По окончании монтажа установщик должен проверить запуск.

До начала монтажа облицовки **проверьте правильность работы всех соединений**, команд и подвижных частей. **Проверка производится при зажженном камине** и по режиму работы в течение нескольких часов. Соответственно, операции по отделке, как, например: - строительство верхнего колпака – монтаж облицовки – выполнение работ по окраске и т.д., - производятся по окончании испытаний с положительным итогом.

Вследствие вышеперечисленного, EdilKamin не отвечает за дефекты топки, связанные с неправильной установкой и подсоединением.

Важные указания

- Очаг DOUBLÉ должен монтироваться с соблюдением приведенных ниже инструкций, так как от правильности монтажа зависит, безопасность и эффективность оборудования.
- До начала монтажа внимательно прочтите данные инструкции.
- EDILKAMIN не несет никакой ответственности за повреждения, обусловленные несоблюдением данных инструкций; напротив, в этом случае гарантия утрачивает свою силу
- Очаг DOUBLÉ поставляется уже в сборе на невозвратных поддонах. Внутренняя облицовка очага поставляется тоже в сборе.
- Под дверцей очага прикреплен табличка идентификации модели; табличка видна до тех пор, пока очаг не облицован. Заводской номер модели указан также в сопроводительной документации.



Внешний воздухозабор

Вывод наружу отверстием с полезным пропускным сечением 120 см² (Ø 12,5 см) абсолютно необходим для правильной работы очага.

При эксплуатации в течение длительного времени с открытым очагом необходимо предусмотреть дополнительный воздухозабор полезным пропускным сечением 120 см²

Соединение диаметром 125 мм, устанавливаемое на одной из боковин очага или под ним, должно быть выведено непосредственно на улицу. Соединение может быть выполнено из гибкого алюминиевого шланга, при этом все точки, где возможны утечки воздуха, должны быть тщательно опломбированы.

Рекомендуется использовать снаружи воздухозабора защитную решетку, которая не должна уменьшать полезное пропускное сечение воздуховода.

Воздух снаружи поступает на уровне пола (не может идти сверху вниз).

Если объем воздуха недостаточен и тип здания, где установлен камин, отличается особой герметичностью, необходимо установить дополнительный воздухозабор сечением 120 см², как указано выше.

Дымоход

Под дымоходом понимается трубопровод, который соединяет патрубок выхода дыма из очага с врезкой в дымовую трубу.

Дымоход должен состоять из жестких стальных или керамических труб, не допускается использование гибких шлангов из металла или фиброцемента.

Необходимо избегать горизонтальных отрезков или обратного наклона.

Изменения сечения допускаются только при выходе из камина, а не, например, при врезке в дымовую трубу. Не допускаются углы свыше 30° .

В точке соединения стальной трубы с патрубком дымохода камина нужно поставить пломбу из мастики для высокой температуры.

Помимо вышеуказанного, необходимо учитывать правила, которые приведены в местных нормативах по установке дымоходов. В РФ соблюдайте Противопожарные требования СП 7.13130.2009.

Чтобы было проще изготовить дымоход, EDILKAMIN предоставляет в распоряжение стальные детали для простого и правильного соединения.

Клапан-бабочка

Рекомендуется врезать в дымоход клапан-бабочку (заслонку). Нужно, чтобы клапаном было легко управлять, а его положение должно быть различимо извне, от рычажка регулировки. Клапан должен быть закреплен в заданном положении и не должен закрываться автоматически. В клапане предусматривается отверстие не менее 3% от площади сечения и в любом случае не менее 20 см^2 .

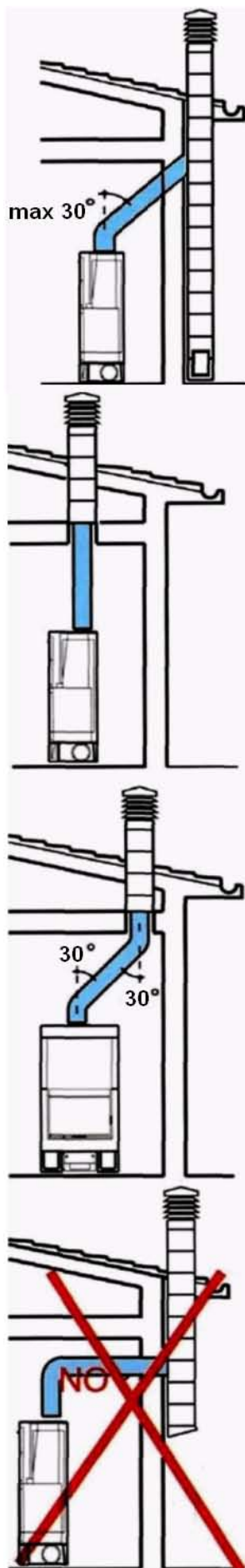

Дымовая труба и козырек

Под дымовой трубой понимается трубопровод, который идет от места использования камина до крыши здания.

Рекомендуется подключать к сертифицированным в РФ дымовым трубам:

- модульным нержавеющим дымовым трубам типа «сэндвич» марки ВУЛКАН;
- дымовым трубам из вулканической породы HEDA/Keddy;
- керамическим дымовым трубам PLEWA.

Подключение к дымовым трубам производится в соответствии с Противопожарными требованиями СП 7.13130.2009.

Основные характеристики дымовой трубы следующие

- устойчивость к температуре дыма от 450°C , в том, что касается механической прочности изоляции, и газонепроницаемости
- она должна быть соответственно изолирована, чтобы избежать образования конденсата
- труба должна иметь постоянное сечение, основное вертикальное направление и не иметь углов более 30°
- иметь по возможности круглое внутреннее сечение; в случае прямоугольного сечения, максимальное соотношение между сторонами должно составлять 1,5
- площадь внутреннего сечения должна быть не меньше приведенного в технической карте на продукцию
- труба должна обслуживать один очаг (камин или печь).

В старые или слишком большие дымовые трубы рекомендуется вставить трубы из нержавеющей стали, соответствующего диаметра и должным образом изолированные.

Основные характеристики козырька следующие:

- внутреннее сечение в основании равно сечению дымовой трубы
- выпускное сечение не меньше, чем двойное сечение дымовой трубы
- положение с наветренной стороны, выше крыши и вне областей встречных потоков.

Защита здания

Все поверхности здания рядом с очагом должны быть защищены от перегрева. Типы применяемой изоляции зависят от типа имеющихся поверхностей и от способа их выполнения.

Отверстия для выхода горячего воздуха / решетки

Выходы горячего воздуха должны быть расположены на минимальном расстоянии 50 см от потолка и 30 см от мебели.

Расположите решетки или выпускные отверстия для воздуха в самой высокой точке облицовки, во избежание скопления тепла внутри облицовки. Расположите решетки или отверстия для выхода воздуха так, чтобы они были легко доступны для очистки.

Термоизоляция

Слои изоляции не должны иметь стыков и должны накладываться один на другой. Толщина изолирующего материала должна составлять не менее 3 см.

Декоративные балки

Допускается расположение декоративных балок из дерева перед облицовкой очага, однако они должны находиться вне зоны излучения, на расстоянии не менее 1 см от облицовки. Зазор между декоративными элементами и облицовкой должен быть таким, чтобы в нем не скапливалось тепло. Декоративные деревянные балки не могут являться частью здания.

Полы рядом с очагом

Полы из горючих материалов необходимо защитить негорючей облицовкой достаточной толщины, или нужно заменить их негорючим полом. Размеры защитной облицовки пола должны составлять:

спереди:

- высоту полотна горения от пола плюс 30 см, в любом случае не менее 50 см.

сбоку:

- высоту полотна горения от пола плюс 20 см, в любом случае не менее 30 см.

В зоне излучения очага

Структурные элементы из горючих материалов, либо те, в которых имеются горючие детали, а также мебель должны находиться на минимальном расстоянии 80 см от очага по всем трем направлениям: вперед, вверх и вбок. Если эти элементы или мебель экранируются вентилируемым защитным экраном от излучения, достаточно соблюсти расстояние 40 см.

Вне зоны излучения

Структурные элементы из горючих материалов, либо те, в которых имеются горючие детали, а также мебель должны находиться на минимальном расстоянии 5 см от облицовки очага. В этом зазоре воздух помещения должен циркулировать свободно. Не должно быть мест скопления тепла.

Электрические линии

В стенах и в потолках в зоне воздействия очага не должно быть электрических линий.

Топливо и тепловая мощность

Топливо было оптимизировано с технической точки зрения, как в том, что касается концепции очага и подачи воздуха, так и в том, что касается удаления остатков горения. Предлагаем вам поддержать нашу линию защиты окружающей среды, следуя приведенным ниже указаниям по использованию горючих материалов, которые не содержат и не производят вредных веществ.

Используйте в качестве топлива только природные и выдержанные дрова или древесные брикеты. Сырая, свежеспиленная древесина или дрова, хранящиеся неправильно, содержат большое количество воды и поэтому плохо горят, дымят и дают мало тепла.

Используйте только древесину с минимальной выдержкой два года в сухом и проветриваемом помещении. В этом случае содержание воды составит менее 20% веса. Таким образом, вы сэкономите объем горючих материалов, учитывая, что выдержанная древесина имеет намного большую тепловую мощность.

Никогда не используйте жидкое топливо – бензин, спирт и т.д. Не сжигайте отходы.

	Содержание воды г/кг дров	Тепловая мощность кВт/ч/кг	Увеличение потребления дров в%
Очень выдержанные	100	4,5	0
2 года выдержки	200	4	15
1 год выдержки	350	3	71
Свежеспиленные дрова	500	2,1	153

Сравнение: Выдержанные дрова имеют тепловую мощность около 4кВт/ч/кг, а свежие дрова имеют тепловую мощность только 2кВт/ч/кг. Поэтому для получения той же тепловой мощности требуется двойной объем топлива.

ВНИМАНИЕ: Если в очаг положить избыточное количество дров или неподходящие дрова, возникает опасность перегрева.

Указания по безопасности

Первая растопка

Покрытие очага подвержено так называемому старению, до тех пор, пока в первый раз не будет достигнута рабочая температура очага. Это может вызвать появление неприятных запахов. В этом случае проветрите помещение, где установлен очаг.

Опасность ожогов

Наружные поверхности очага DOUBLÉ, в особенности дверцы из керамического стекла, нагреваются. Не дотрагивайтесь – опасность ожогов! Особо следите за

детьми. Не позволяйте детям приближаться к горящему очагу.

Убирайте пепел, только когда очаг остынет; прежде чем убирать пепел, дайте очагу полностью остыть в течение суток; используйте контейнер из негорючих материалов.

Решетки для пропуска воздуха

Следите, чтобы отверстия для выхода горячего воздуха не были закрыты или засорены. Это вызывает опасность перегрева внутри облицовки.

Эксплуатация очага с открытой дверцей

При работе камина с открытой дверцей, очаг нужно все время держать под присмотром. Из него могут вылететь искры и частицы углей.

Важные указания

Добавление топлива

Чтобы подложить дров, рекомендуется использовать защитную перчатку, так как при длительной работе очага ручка может нагреться. Медленно откройте дверцу. Таким образом, можно избежать образования завихрений, которые могут вызвать попадание дыма в помещение. Когда пора подкладывать дрова? Когда топливо сгорело почти до состояния углей.

Эксплуатация в межсезонье

Для притока воздуха для горения и для выброса дыма, очаг DOUBLÉ нуждается в тяге из дымовой трубы. С возрастанием температуры снаружи, тяга уменьшается. Если температура на улице выше 1°C, то прежде чем разжечь огонь, проверьте тягу в трубе. Если тяга слабая, разожгите вначале слабый огонь, используя материалы для растопки маленьких размеров. При возобновлении необходимой тяги в трубе может подкладывать топливо.

Приток воздуха в помещении, где установлен очаг

Очаг DOUBLÉ функционирует правильно в том случае, если в помещении, где он установлен, имеется достаточный приток воздуха для горения. Прежде чем растопить камин, обеспечьте достаточный приток воздуха. Если оборудование им укомплектовано, откройте клапан внешнего воздухозабора и оставьте его открытым на все то время, пока камин будет работать. Устройства подачи

воздуха для горения не должны быть повреждены.

Растопка при холодном очаге

1. Проверьте, чтобы слой пепла был не слишком толстым. Максимальная высота: 5 см ниже бортика дверцы. Если слой пепла слишком толстый, то при открывании дверцы для того, чтобы подложить дров, есть риск, что частицы углей выпадут из очага.
2. Поверните регулятор (рис 7 - стр. 3) воздушного клапана в положение "растопка". Приток воздуха для горения к дровам в очаге резко усилится, что позволит быстро достичь высокой тепловой мощности.
3. Дрова в очаге не должны быть слишком мелко наколоты. Поместите среди щепок воспламенитель и подожгите их. Воспламенители представляют собой практические средства, которые зажигаются только в том случае, если поместить их под или перед древесными опилками. *Внимание: щепки большого размера в холодном очаге занимают хуже и выделяют вредные газы. Никогда не используйте такие вещества, как бензин, спирт и подобные им, чтобы разжечь огонь в очаге!*
4. Теперь закройте дверцу очага и подождите несколько минут. Если огонь погаснет, медленно откройте дверцу, положите в щепки новый воспламенитель и заново разожгите огонь.
5. Если вам не нужно больше поддерживать пламя, добавляя дрова, в тот момент, когда пламя погаснет, поверните регулятор (рис 7 – стр. 3) воздушного клапана в положение "поддержание углей". Не производите это действие на этапе горения и высвобождения вредных газов, поскольку, когда рычаг находится в положении поддержания углей, приток воздуха для горения оказывается полностью заблокирован. При внезапном притоке кислорода (например, если открыты дверцы очага) газы, еще имеющиеся в очаге и на поверхностях для сбора тепла, могут вступить в бурную реакцию с поступающим атмосферным кислородом.

Растопка при теплом очаге

1. Поставьте регулятор (рис 7 - стр.3) воздушного клапана в положение "растопка" и добавьте в топку желаемое количество дров, укладывая их на находящиеся в ней угли. Таким образом, дрова разогреются с соответствующим выделением содержащейся в них влаги в виде пара. Это повлечет за собой понижение температуры в топке. Для правильного процесса сгорания летучим веществам, выделяющимся из сгораемого материала, требуются соответствующий приток воздуха для быстрого прохождения этой критической фазы и скорейшего достижения необходимой температуры.

Еще один совет: Для начальной растопки очага используйте всегда мелко наколотые дрова. Они горят быстрее и, следовательно, доводят очаг до нужной температуры в минимальное количество времени. Для поддержания горения в очаге используйте дрова крупного размера. Некоторые категории древесных брикетов в очаге «распухают», то есть расширяются под воздействием тепла и увеличиваются в объеме. Помещайте дрова всегда вглубь очага, почти у самой задней его стенки, в этом случае даже при их продвижении вперед, они не упадут на дверцу.

Очистка и техобслуживание

Очистка оборудования

Один раз в год, в начале сезона, когда требуется отопление, нужно проверить, чтобы дымоход и все соединения по выводу газов-продуктов горения были проходимыми. Хорошо их прочистите. Удалите летучий пепел при помощи пылесоса. Обратитесь в официальный центр технического сервиса о возможных мерах по необходимому контролю и техобслуживанию.

Очистка стекла

Для очистки стекла можно открыть откидную дверцу очага. С этой целью вначале заблокируйте дверцу в закрытом положении, наклонив стопорный рычаг (6) (рис. 1) влево. (№ 35 см. рисунок ниже) Теперь можно разблокировать при помощи прилагаемого специального инструмента (№ 23 см. рисунок ниже) блокировку (7) (рис. 3) с левой стороны, как показано на рисунке. После этого можно открыть и почистить дверцу.

По окончании очистки, снова закрепите блокировку (7) и разблокируйте стопорный рычаг (6 - рисунок 2)

Если на стекле имеется только тонкий слой загрязнения, почистите его, пока оно еще горячее, сухой тряпкой.

Для более существенных загрязнений EDILKAMIN разработал специальный продукт "GlassKamin", который можно приобрести у официальных дилеров.

Никогда не пользуйтесь абразивами или агрессивными чистящими средствами!



Рисунок 1: дверца заблокирована



Рисунок 2 : стопорный рычаг разблокирован

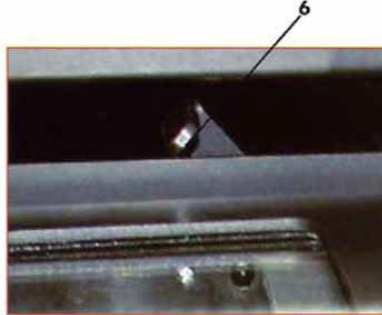

Рисунок 3 : блокировка открыта/закрыта

Важное замечание

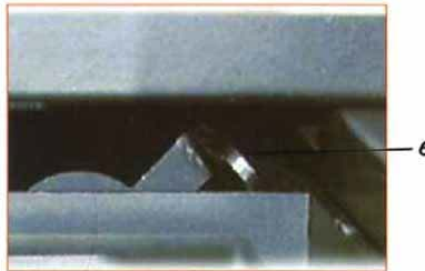
В случае неполадок очага DOUBLÉ или дымовой трубы, а также любого трубопровода для отвода газов, полученных в результате горения (засоры, закупорка), связывайтесь с центром технического сервиса.

Используйте только оригинальные запасные части фирмы-производителя, только таким образом можно рассчитывать на безопасность работы оборудования.

Все перестройки очага должны производиться только уполномоченным персоналом производителя.

Неправильное использование аппаратуры влечет за собой отмену гарантии.

Аппаратура используется должным

образом при соблюдении данных инструкций по эксплуатации.

Удаление пепла

Вы можете убрать пепел лопаткой или пылесосом. Кладите пепел только в негорючие контейнеры. Остатки углей могут загореться даже спустя сутки после того, как пламя погаснет.

• Сохраняйте данные инструкции, которые должны использоваться при запросах информации.

• Детали изображены графически и геометрически приблизительно

EDILKAMIN оставляет за собой право, в любой момент без предупреждения вносить изменения в технические и эстетические характеристики деталей, проиллюстрированных в своем каталоге.